

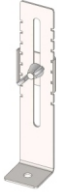



Falox[®]
Drain

Canal de pavimento modelo Falox Drain, com larguras variáveis de 160, 200 e 300mm, com pendente longitudinal e transversal min. 1% , comprimentos variáveis de 500mm até 3000mm;
 pré-fabricado, soldado numa peça única e estanques, com descarga DN76,
 ralo sifonado com crivo, amovível e desmontável em 2 partes para limpeza;
 Grelha entramada perfil duplo antiderrapante R11 (DIN 51130), Classe L15 em conformidade com EN 1253-1, com acabamento eletropolido;
 Materiais aplicáveis aço inoxidável 1.4301 (AISI 304) e 1.4404 (AISI 316);
 Saída giratória 360º, com sistema de vedantes;
 Niveladores para ajuste de altura.
 Sistema inovador de segurança para ralo sifonado (patent pending)



ACESSÓRIOS			
RALO FALOX DN85	NIVELADOR	COPO GIRATÓRIO	CHUMBADOURO
			

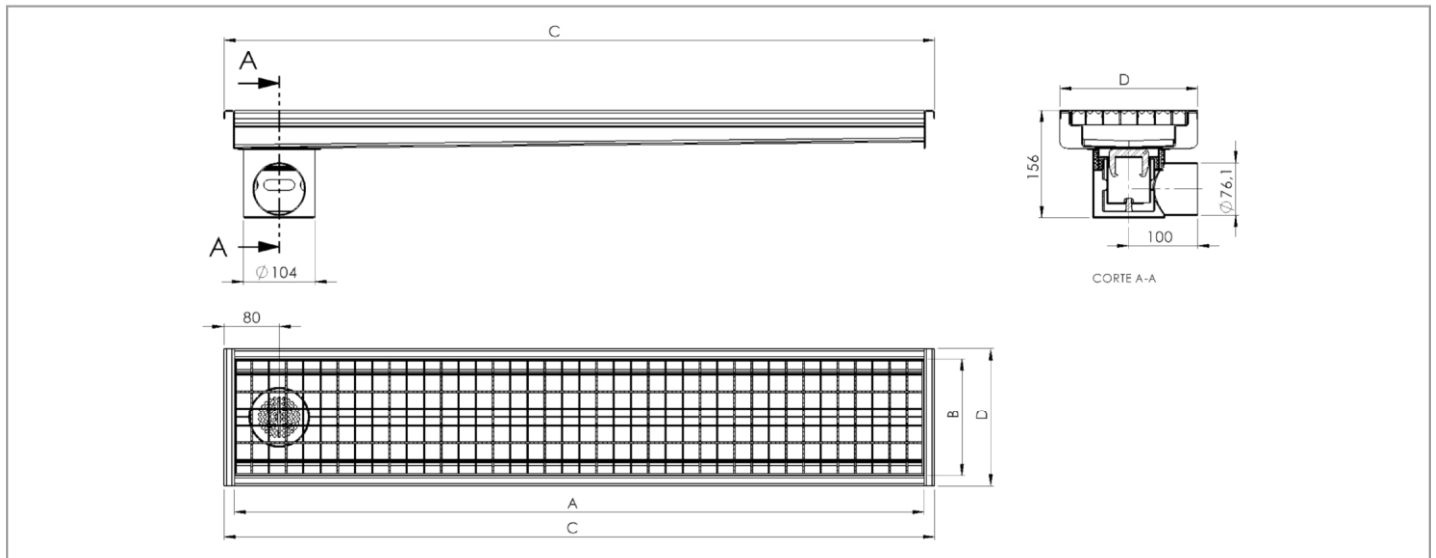





*DIMENSÕES EM MILÍMETROS, RESERVAMOS O DIREITO A ALTERAÇÕES SEM PRÉVIO AVISO

DIMENSÕES					
COMPRIMENTO ÚTIL (A)	LARGURA ÚTIL (B)	COMPRIMENTO DO CANAL (C)	LARGURA DO CANAL (D)	COMPRIMENTO DA GRELHA	LARGURA DA GRELHA
500	130 / 170 / 270	532	160 / 200 / 300	498	128 / 168 / 268
1000	130 / 170 / 270	1032	160 / 200 / 300	998	128 / 168 / 268
1500	130 / 170 / 270	1532	160 / 200 / 300	1498	128 / 168 / 268
2000	130 / 170 / 270	2032	160 / 200 / 300	1998	128 / 168 / 268
2500	130 / 170 / 270	2532	160 / 200 / 300	2498	128 / 168 / 268
3000	130 / 170 / 270	3032	160 / 200 / 300	2998	128 / 168 / 268

*MEDIDAS ESPECIAIS SOB CONSULTA

Canal de pavimento modelo Falox Hygiene com larguras variáveis de 200 e 300mm com pendente longitudinal e transversal min. 1%, comprimentos variáveis de 500mm até 3000mm, com cantos em raio para higienização total; pré-fabricado, soldado numa peça única e estanques, com descarga DN76, ralo sifonado com crivo, amovível e desmontável em 2 partes para limpeza; Grelha entramada perfil duplo antiderrapante R11 (DIN 51130), Classe L15 em conformidade com EN 1253-1, com acabamento eletropolido; Materiais aplicáveis aço inoxidável 1.4301 (AISI 304) e 1.4404 (AISI 316); Saída giratória 360º, com sistema de vedantes; Niveladores para ajuste de altura; Sistema inovador de segurança para ralo sifonado (patent pending)

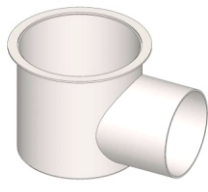

ACESSÓRIOS			
RALO FALOX DN85	NIVELADOR	COPO GIRATÓRIO	CHUMBADOURO
			

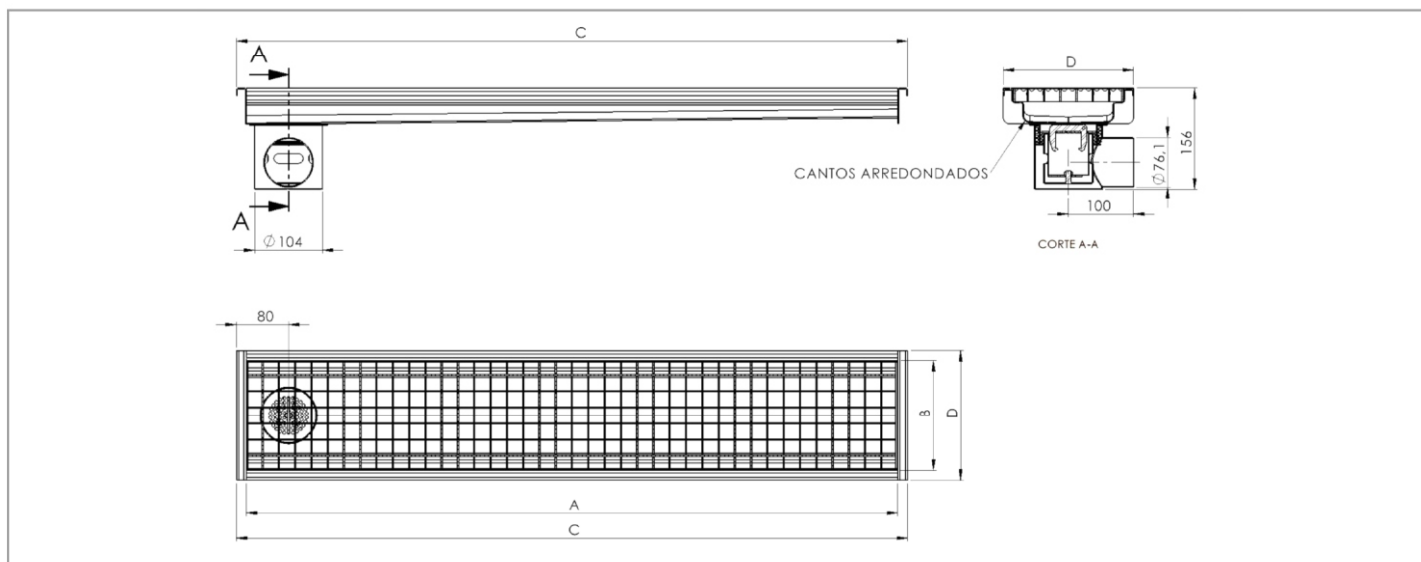





*DIMENSÕES EM MILÍMETROS, RESERVAMOS O DIREITO A ALTERAÇÕES SEM PRÉVIO AVISO

DIMENSÕES					
COMPRIMENTO ÚTIL (A)	LARGURA ÚTIL (B)	COMPRIMENTO DO CANAL (C)	LARGURA DO CANAL (D)	COMPRIMENTO DA GRELHA	LARGURA DA GRELHA
500	170 / 270	532	200 / 300	498	168 / 268
1000	170 / 270	1032	200 / 300	998	168 / 268
1500	170 / 270	1532	200 / 300	1498	168 / 268
2000	170 / 270	2032	200 / 300	1998	168 / 268
2500	170 / 270	2532	200 / 300	2498	168 / 268
3000	170 / 270	3032	200 / 300	2998	168 / 268

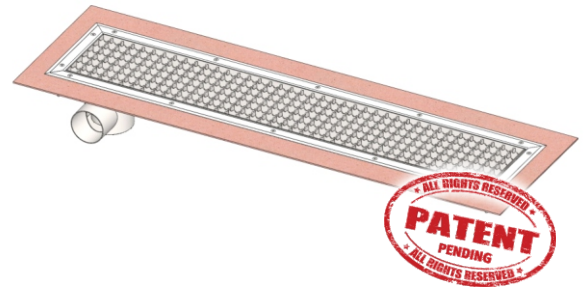
*MEDIDAS ESPECIAIS SOB CONSULTA

Canal de pavimento modelo Falox Vinílico, com larguras variáveis de 180, 220 e 320mm, com pendente longitudinal e transversal min. 1% , comprimentos variáveis de 500mm até 3000mm, com flange de remate pavimento vinílico; pré-fabricado, soldado numa peça única e estanques, com descarga DN76, ralo sifonado com crivo, amovível e desmontável em 2 partes para limpeza; Grelha entramada perfil duplo antiderrapante R11 (DIN 51130), Classe L15 em conformidade com EN 1253-1, com acabamento eletropolido; Materiais aplicáveis aço inoxidável 1.4301 (AISI 304) e 1.4404 (AISI 316); Saída giratória 360º, com sistema de vedantes; Niveladores para ajuste de altura. Sistema inovador de segurança para ralo sifonado (patent pending)

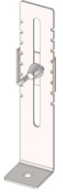
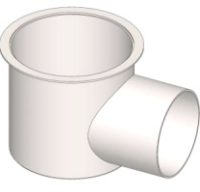

ACESSÓRIOS			
RALO FALOX DN85	NIVELADOR	COPO GIRATÓRIO	CHUMBADOURO
			

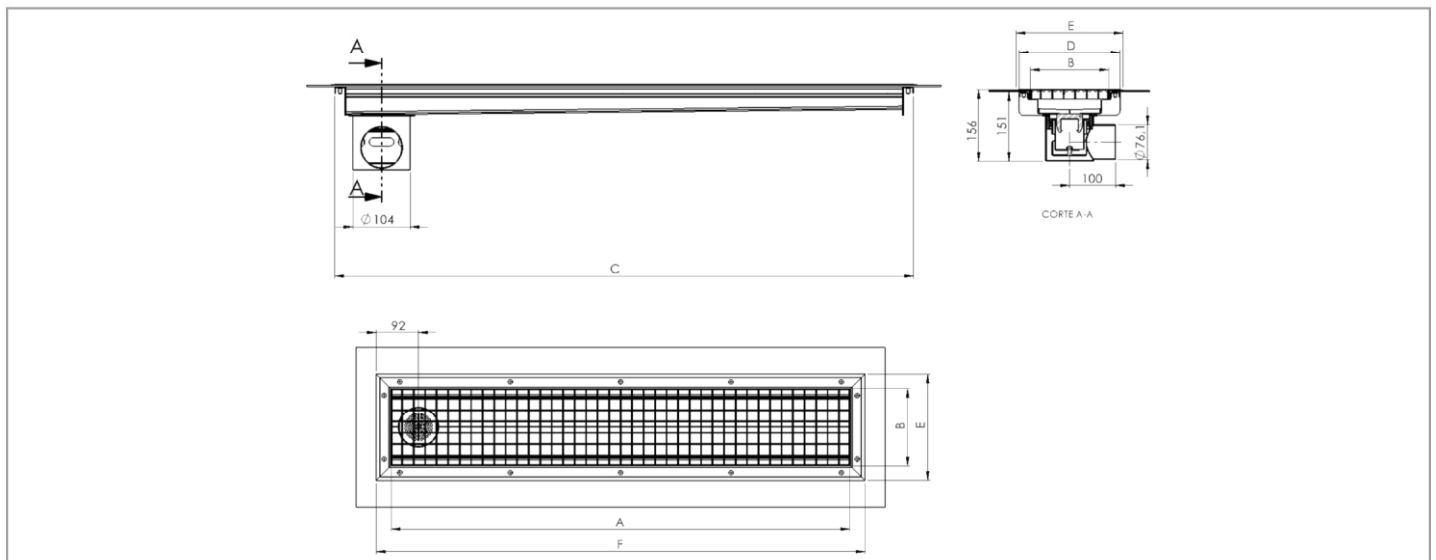





*DIMENSÕES EM MILÍMETROS, RESERVAMOS O DIREITO A ALTERAÇÕES SEM PRÉVIO AVISO

DIMENSÕES							
COMPRIMENTO ÚTIL (A)	LARGURA ÚTIL (B)	COMPRIMENTO DO CANAL (C)	LARGURA DO CANAL (D)	COMPRIMENTO DA GRELHA	LARGURA DA GRELHA	COMPRIMENTO DO ARREMATE (F)	LARGURA DO ARREMATE (E)
500	130 / 170 / 270	549	180 / 220 / 320	498	128 / 168 / 268	563	188 / 223 / 333
1000	130 / 170 / 270	1049	180 / 220 / 320	998	128 / 168 / 268	1063	188 / 223 / 333
1500	130 / 170 / 270	1549	180 / 220 / 320	1498	128 / 168 / 268	1563	188 / 223 / 333
2000	130 / 170 / 270	2049	180 / 220 / 320	1998	128 / 168 / 268	2063	188 / 223 / 333
2500	130 / 170 / 270	2549	180 / 220 / 320	2498	128 / 168 / 268	2563	188 / 223 / 333
3000	130 / 170 / 270	3049	180 / 220 / 320	2998	128 / 168 / 268	3063	188 / 223 / 333

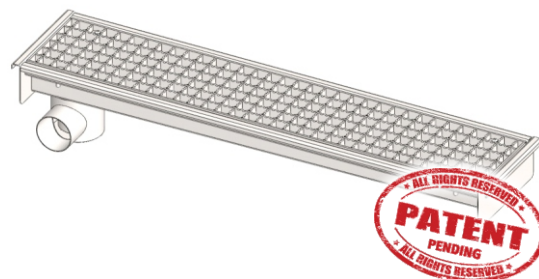
*MEDIDAS ESPECIAIS SOB CONSULTA

Canal de pavimento modelo Falox Parking com larguras variáveis de 230 e 320mm com pendente longitudinal e transversal min. 1%, comprimentos variáveis de 500mm até 3000mm, heavy duty, preparado para altas cargas e uso intensivo; pré-fabricado, soldado numa peça única e estanques, com descarga DN76, ralo sifonado com crivo, amovível e desmontável em 2 partes para limpeza; Grelha entramada perfil duplo antiderrapante R11 (DIN 51130), Classe C250 em conformidade com EN 1253-1, acabamento esmerilado/ passivado/eletroplido/PVD; Materiais aplicáveis aço inoxidável 1.4301 (AISI 304) e 1.4404 (AISI 316); Saída giratória 360º, com sistema de vedantes; Niveladores para ajuste de altura Sistema inovador de segurança para ralo sifonado (patent pending)

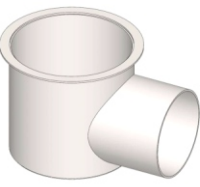

ACESSÓRIOS			
RALO FALOX DN85	NIVELADOR	COPO GIRATÓRIO	CHUMBADOURO
			

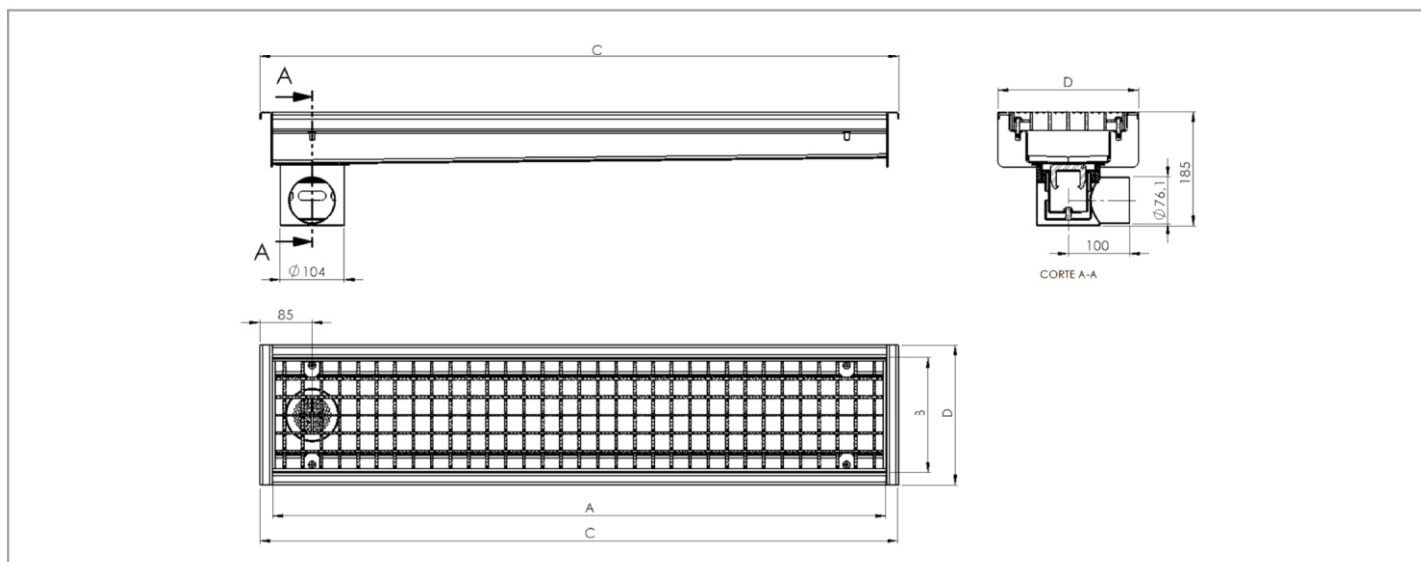

*DIMENSÕES EM MILÍMETROS, RESERVAMOS O DIREITO A ALTERAÇÕES SEM PRÉVIO AVISO

DIMENSÕES					
COMPRIMENTO ÚTIL (A)	LARGURA ÚTIL (B)	COMPRIMENTO DO CANAL (C)	LARGURA DO CANAL (D)	COMPRIMENTO DA GRELHA	LARGURA DA GRELHA
500	190 / 280	540	230 / 320	498	185 / 275
1000	190 / 280	1040	230 / 320	998	185 / 275
1500	190 / 280	1540	230 / 320	1498	185 / 275
2000	190 / 280	2040	230 / 320	1998	185 / 275
2500	190 / 280	2540	230 / 320	2498	185 / 275
3000	190 / 280	3040	230 / 320	2998	185 / 275

*MEDIDAS ESPECIAIS SOB CONSULTA

CANAL RANHURADO SLOT



Canal de pavimento modelo Falox Ranhurado SLOT, com pendente longitudinal e transversal min. 1%, comprimentos variáveis de 500mm até 3000mm, pré-fabricado, soldado, em módulos de 1000mm, 2000mm e 3000mm, com sumidouro dim. 150x150, 200x200 ou 300x300, com descarga DN76, ralo sifonado com crivo, amovível e desmontável em 2 partes para limpeza; Grelha entramada perfil duplo antiderrapante R11 (DIN 51130), Classe L15 em conformidade com EN 1253-1, acabamento passivado e eletrolítico; Materiais aplicáveis aço inoxidável 1.4301 (AISI 304) e 1.4404 (AISI 316); Saída giratória 360°, com sistema de vedantes; Niveladores para ajuste de altura; Sistema inovador de segurança para ralo sifonado (patent pending)

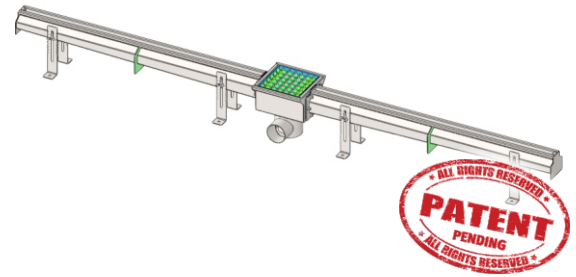

ACESSÓRIOS			
RALO FALOX DN85	NIVELADOR	COPO GIRATÓRIO	CHUMBADOURO

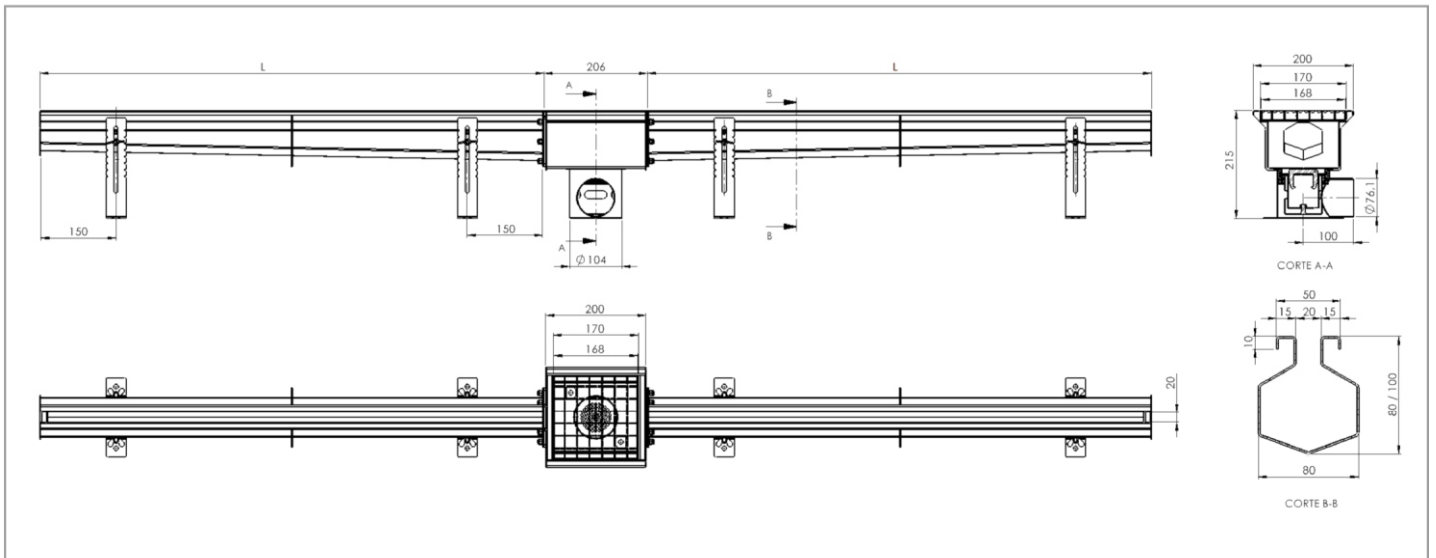

*DIMENSÕES EM MILÍMETROS, RESERVAMOS O DIREITO A ALTERAÇÕES SEM PRÉVIO AVISO

DIMENSÕES
COMPRIMENTO DA CALHA (L)
500
1000
1500
2000
2500
3000

*MEDIDAS ESPECIAIS SOB CONSULTA



Canal de duche modelo Falox LIAM, com largura de 60mm e comprimentos variáveis de 500mm até 1000mm pré-fabricado, soldado numa peça única e estanques, com descarga DN40, com ralo sifonado com crivo amovível. Materiais aplicáveis aço inoxidável 1.4301 (AISI 304) e 1.4404 (AISI 316). Acabamentos eletropolido / escovado / PVD cores.

PALETA DE CORES

DARK BLUE  GOLD  BLACK 



TIPO 1



TIPO 2

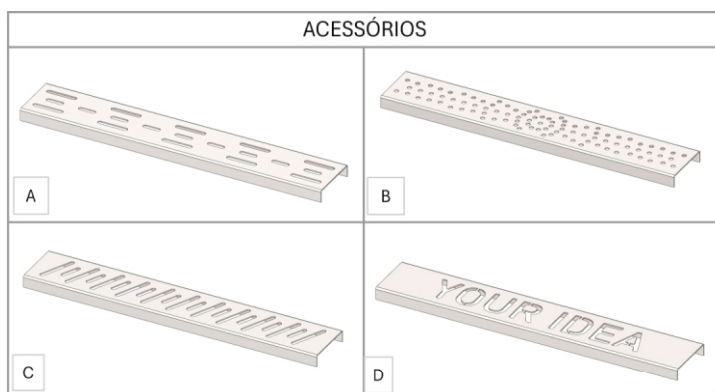

PARA MAIS ACESSÓRIOS VER PÁGINA DE ACESSÓRIOS

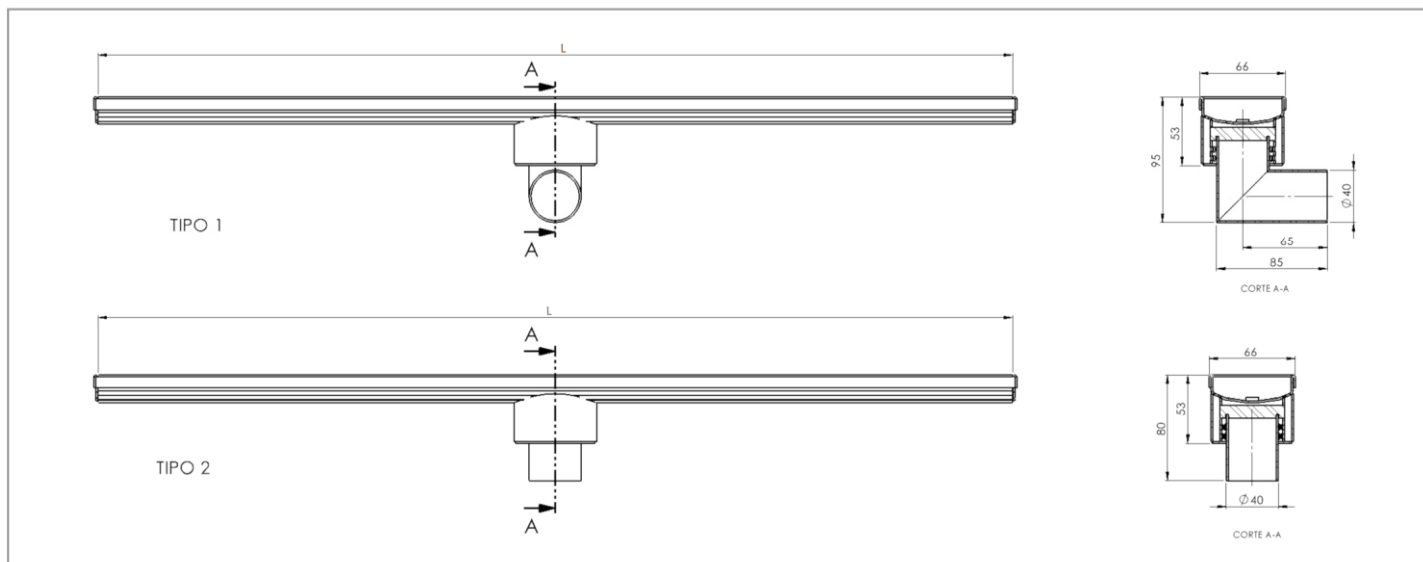

*DIMENSÕES EM MILÍMETROS, RESERVAMOS O DIREITO A ALTERAÇÕES SEM PRÉVIO AVISO

DIMENSÕES	
COMPRIMENTO DA CALHA (L)	
500	
600	
700	
800	
900	
1000	

*MEDIDAS ESPECIAIS SOB CONSULTA

CANAL DUCHE BART



Canal de duche modelo Falox BART, com largura de 60mm e comprimentos variáveis de 500mm até 1000mm pré-fabricado, soldado numa peça única e estanques, com descarga DN40, com ralo sifonado com crivo amovível. Materiais aplicáveis aço inoxidável 1.4301 (AISI 304) e 1.4404 (AISI 316). Acabamentos eletropolido / escovado / PVD cores.

PALETA DE CORES

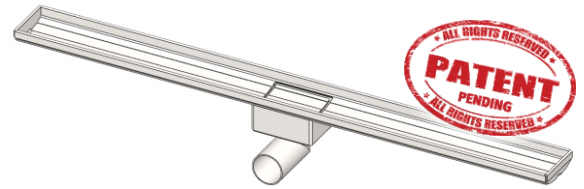

TIPO 1

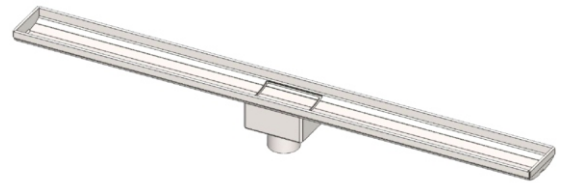

TIPO 2

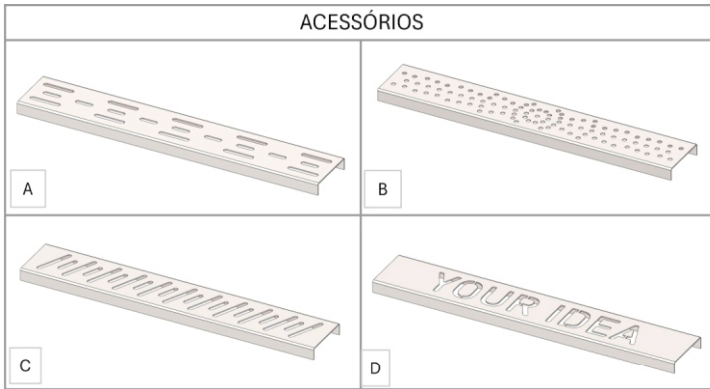

PARA MAIS ACESSÓRIOS VER PÁGINA DE ACESSÓRIOS

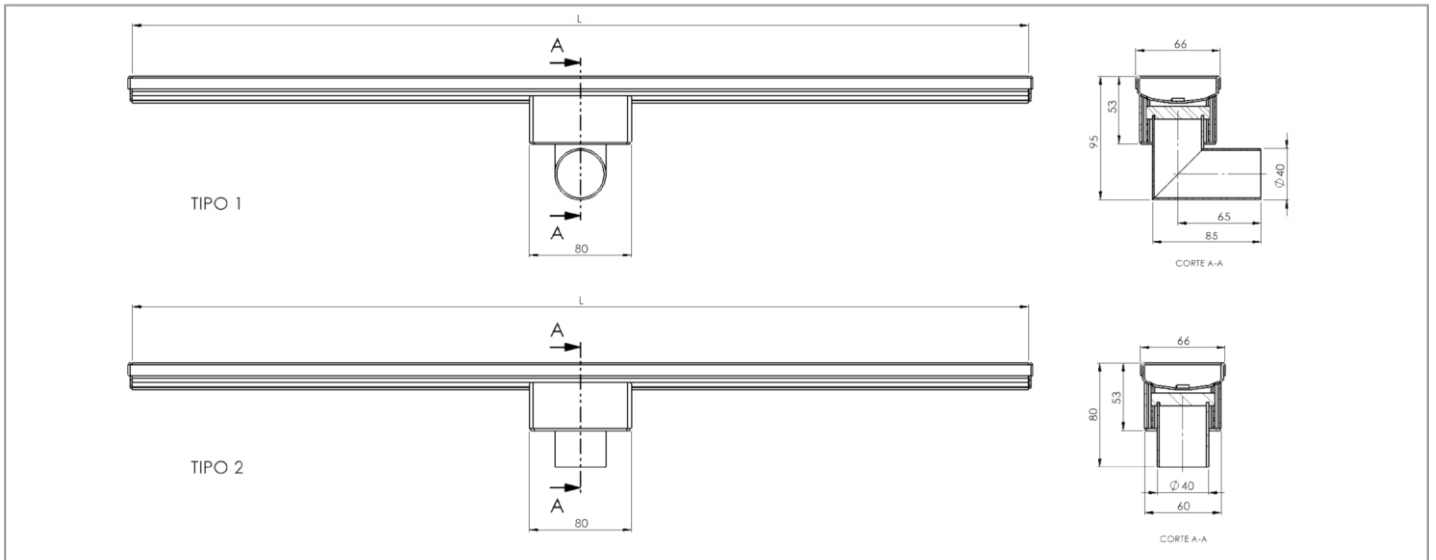

*DIMENSÕES EM MILÍMETROS, RESERVAMOS O DIREITO A ALTERAÇÕES SEM PRÉVIO AVISO

DIMENSÕES	
COMPRIMENTO DA CALHA (L)	
500	
600	
700	
800	
900	
1000	

*MEDIDAS ESPECIAIS SOB CONSULTA



Grelhas para Canal de duche modelo Falox, comprimentos variáveis de 500mm até 1000mm, conforme modelos ou personalizáveis com logo, marca, ou outro
 Materiais aplicáveis aço inoxidável 1.4301 (AISI 304) e 1.4404 (AISI 316)
 Acabamentos eletropolido / escovado / PVD cores

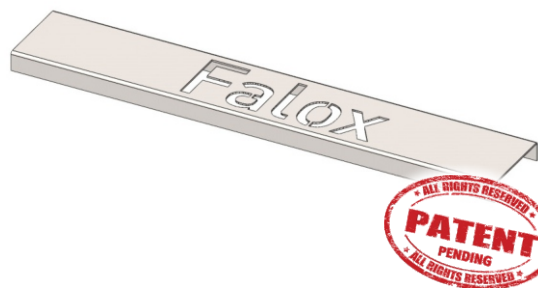

PALETA DE CORES

DARK BLUE



GOLD



BLACK

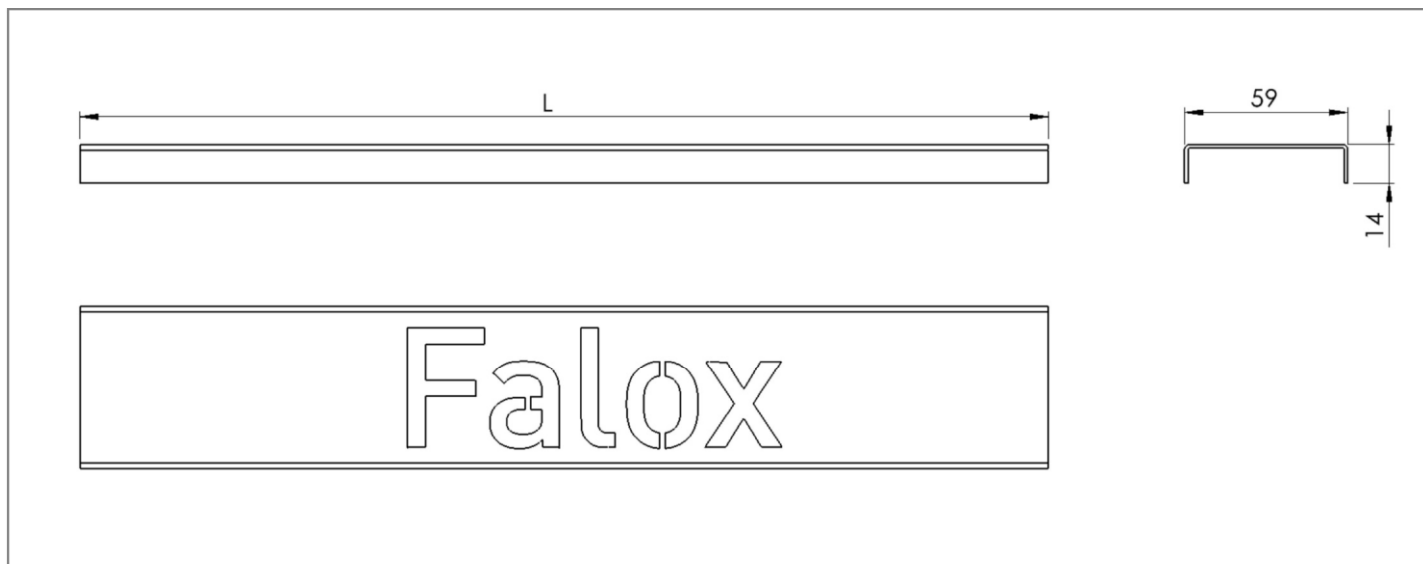
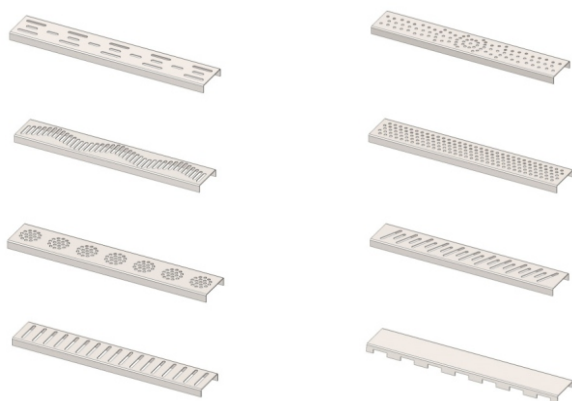

*DIMENSÕES EM MILÍMETROS, RESERVAMOS O DIREITO A ALTERAÇÕES SEM PRÉVIO AVISO

DIMENSÕES	
COMPRIMENTO DA TAMPA (L)	
500	
600	
700	
800	
900	
1000	

*MEDIDAS ESPECIAIS SOB CONSULTA

Caixa de pavimento modelo Falox Drain, com ralo sifonado e crivo, amovível e desmontável em 2 partes para limpeza; Grelha entramada com perfil duplo antiderrapante, com acabamento passivado e eletroplado;





Materiais aplicáveis aço inoxidável 1.4301 (AISI 304) e 1.4404 (AISI 316);

Saída giratória 360º, com sistema de vedantes;

Niveladores para ajuste de altura

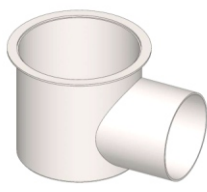
Sistema inovador de segurança para ralo sifonado (patent pending)

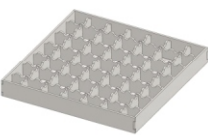

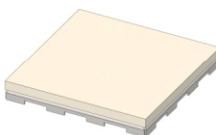
ACESSÓRIOS		
RALO FALOX DN85	COPO GIRATÓRIO	CHUMBADOURO
		
		

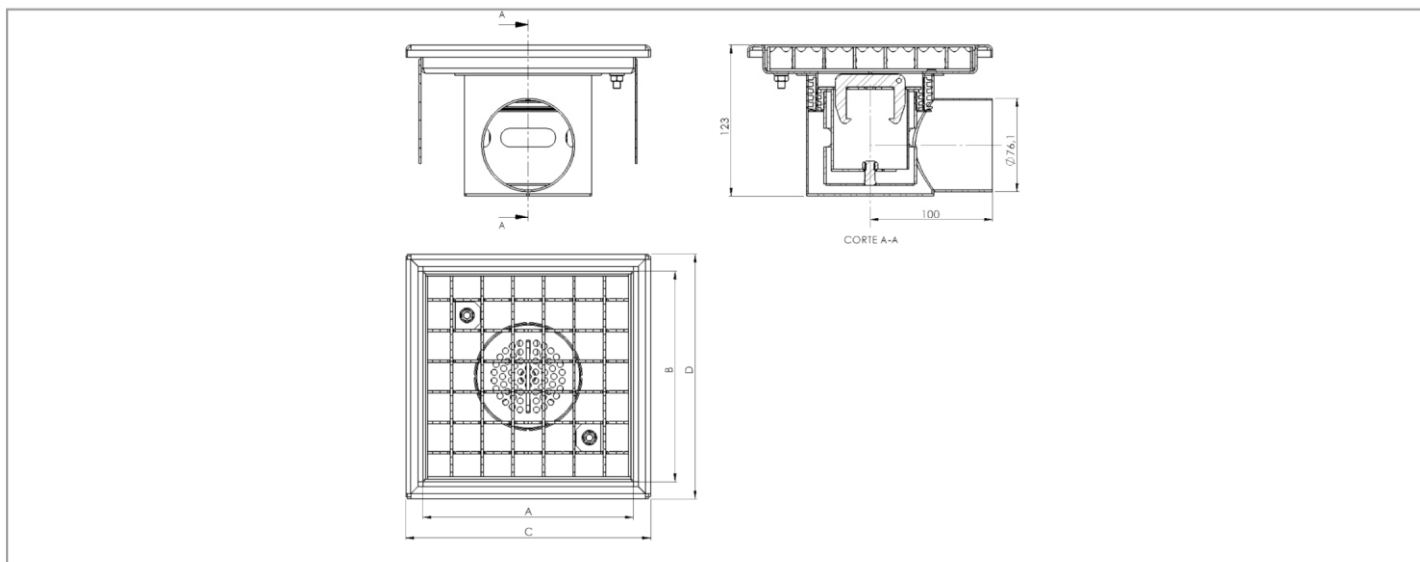

*DIMENSÕES EM MILÍMETROS, RESERVAMOS O DIREITO A ALTERAÇÕES SEM PRÉVIO AVISO

DIMENSÕES

COMPRIMENTO ÚTIL (A)	LARGURA ÚTIL (B)	COMPRIMENTO DO RALO (C)	LARGURA DO RALO (D)	COMPRIMENTO DA GRELHA / TAMPA	LARGURA DA GRELHA / TAMPA
130 / 170 / 270	130 / 170 / 270	160 / 200 / 300	160 / 200 / 300	128 / 168 / 268	128 / 168 / 268
130 / 170 / 270	130 / 170 / 270	160 / 200 / 300	160 / 200 / 300	128 / 168 / 268	128 / 168 / 268
130 / 170 / 270	130 / 170 / 270	160 / 200 / 300	160 / 200 / 300	128 / 168 / 268	128 / 168 / 268
130 / 170 / 270	130 / 170 / 270	160 / 200 / 300	160 / 200 / 300	128 / 168 / 268	128 / 168 / 268
130 / 170 / 270	130 / 170 / 270	160 / 200 / 300	160 / 200 / 300	128 / 168 / 268	128 / 168 / 268
130 / 170 / 270	130 / 170 / 270	160 / 200 / 300	160 / 200 / 300	128 / 168 / 268	128 / 168 / 268

*MEDIDAS ESPECIAIS SOB CONSULTA

Separador de gorduras de montagem apoiada no interior da cozinha ou zonas técnicas, modelo Falox, com várias versões SG, fabricado em inox AISI304 dispõe de cantos arredondados que permitem uma lavagem mais eficaz e evita incrustações nas laterais;

Preparado para um caudal de 0.5 l/s;



Pré-fabricado de acordo com os princípios da EN1825-1

Vem equipado com cesto retentor de inertes, um compartimento para decantação o e outro para separação de gorduras;

Possui com pés niveladores higiénicos, para ajuste em altura;

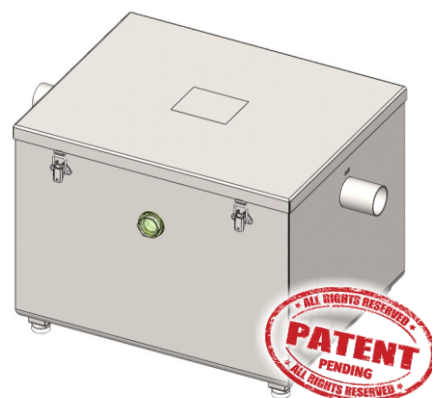
Em opção pode ser fornecido com pés de aumento, evitando o uso de suporte.



ACESSÓRIOS	
DISPERSOR DE FÉCULAS	PÉS
	

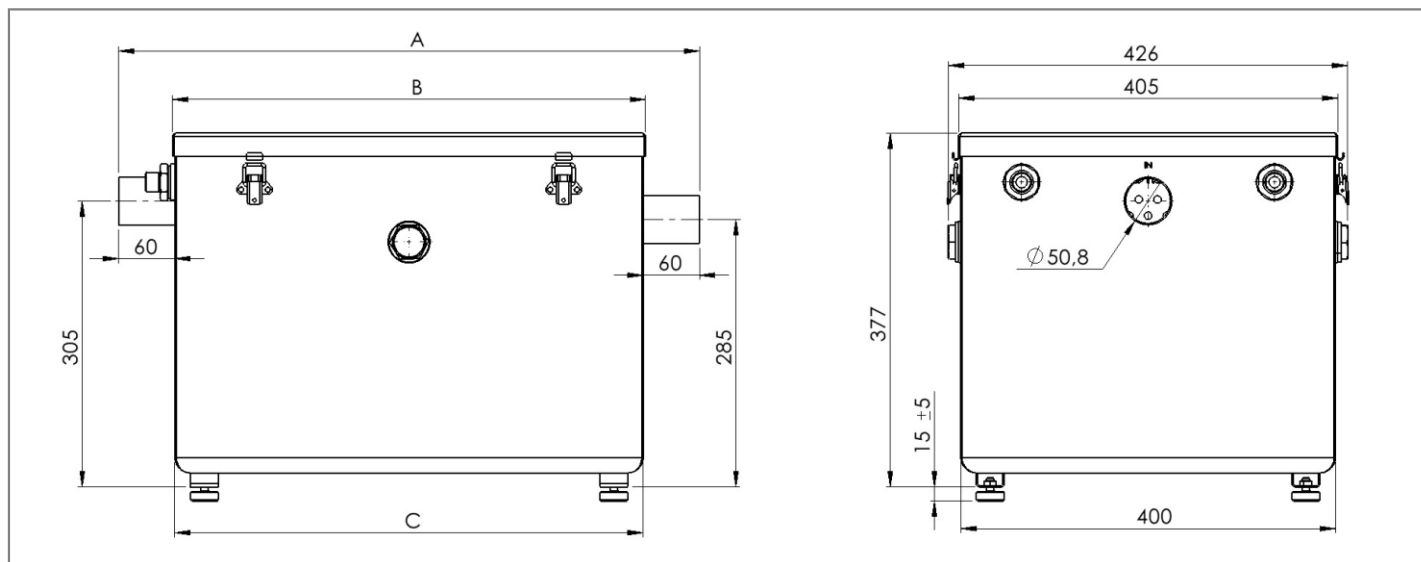

*DIMENSÕES EM MILÍMETROS, RESERVAMOS O DIREITO A ALTERAÇÕES SEM PRÉVIO AVISO

DIMENSÕES					
MODELO	COMPRIMENTO TOTAL (A)	COMPRIMENTO DA TAMPA (B)	COMPRIMENTO DO SEPARADOR (C)	CAPACIDADE (litros)	CAUDAL (litros/minuto)
SG1A	620	505	500	50	30
SG2A	820	705	700	70	30

SEPARADOR DE GORDURAS ENTERRADO



Separador de gorduras de montagem enterrada no interior da cozinha ou zonas técnicas, modelo Falox, com várias versões SGE, fabricado em inox AISI304 dispõe de cantos arredondados que permitem uma lavagem mais eficaz e evita incrustações nas laterais;

Todos os elementos interiores são amovíveis, para mais fácil limpeza

Preparado para um caudal de 0,5 l/s até 10,0 l/s;

Pré-fabricado de acordo com os princípios da EN1825-1

Vem equipado com cesto retentor de inertes, um compartimento para decantação e outro para separação de gorduras;

Porta de visita DN 250 para inspeção e lavagem

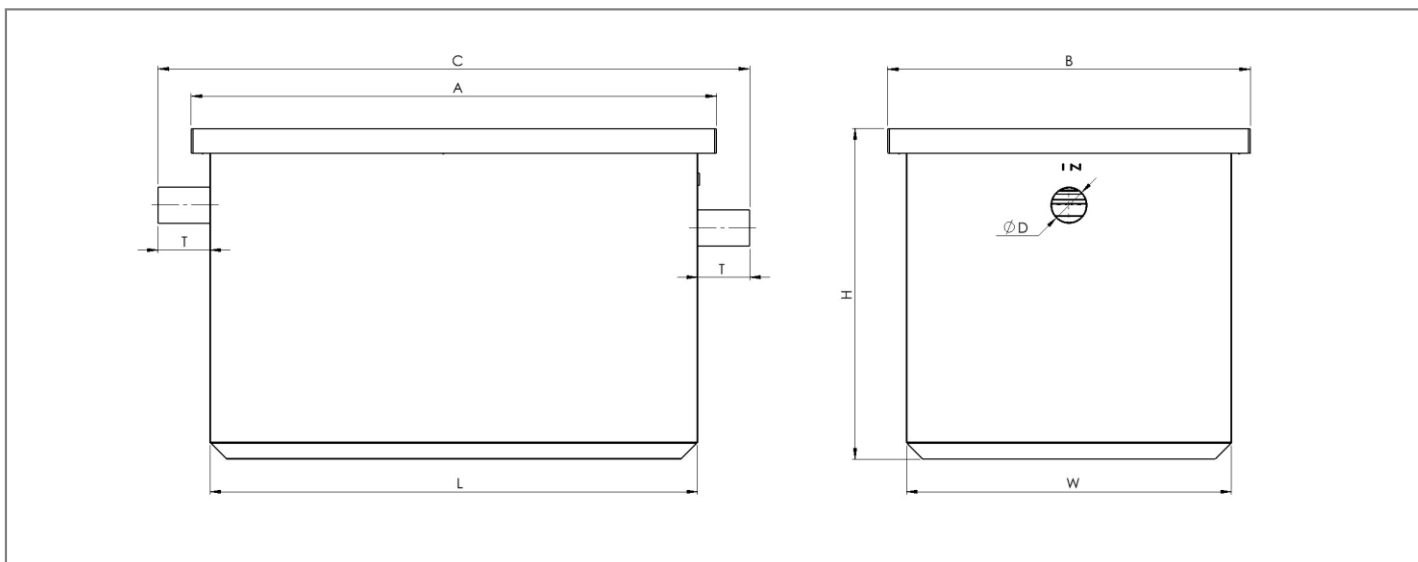
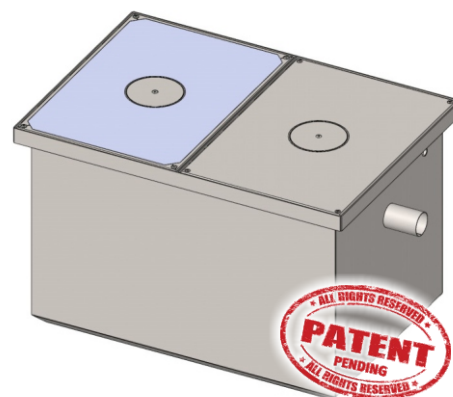

*DIMENSÕES EM MILÍMETROS, RESERVAMOS O DIREITO A ALTERAÇÕES SEM PRÉVIO AVISO

DIMENSÕES									
MODELO	CAUDAL (l/m)	COMPRIMENTO (L)	COMPRIMENTO DA TAMPA (A)	LARGURA (W)	LARGURA DA TAMPA (B)	ALTURA TOTAL (H)	DIÂMETRO DA ENT/SAÍ (D)	COMPRIMENTO DA ENT/SAÍ (T)	COMPRIMENTO (C)
SGE3	180	1500	1616	1000	1116	1035	110	150	1800
SGE4	240	1800	1916	1100	1216	1075	110	150	2100
SGE5	300	1800	1916	1200	1316	1275	160	200	2200
SGE6	360	1900	2016	1300	1416	1375	160	200	2300
SGE7	420	2000	2116	1300	1416	1375	160	200	2400



Falox[®]
Drain

Rua da Mata nº 276 | Pav. C e D
3880-872 S. Vicente de Pereira - Jusá | Portugal
Tel. +351 256 891 402 | E-mail: info@falox.eu
www.falox.eu

